



Part Number	Buddy® Model
9-25-300M	300' X 3/8" Good Buddy
9-25-400M	400' X 3/8" Good Buddy

⚠ WARNING

- **DO NOT USE ON LIVE CIRCUITS. DISCONNECT POWER.** Metal tip on rod. ⚡
- Wear safety glasses and gloves. 🧤 🧴
- Keep rod inside reel when not in use. Out-of-control rod can harm personnel or property.
- Keep rod clean. Some contaminants (including water) can conduct electricity.
- Keep secure footing. Protect yourself from falling should pulling eye move suddenly or separate from rod.
- Check for rod damage prior to use. Cracks, gouges, nicks, or white stress marks on jacket or sharp bends will weaken rod. Injury could result if rod breaks while pulling.
- Do not use slip joint pliers, locking pliers or powered pulling equipment on rod.
- Do not force a pull that is stuck. Remove wires and check for kinks or obstructions.
- Avoid pulling rod over sharp edges.
- Do not bend rod beyond 7" radius.

WARNING - ADHESIVE

Read manufacturer's instructions before using adhesive. In case of eye contact, flush with water and seek medical attention. If skin contact occurs, apply solvent (such as nail polish remover) to area and gently remove adhesive. Wash solvent off with water. Solvents should not be used in case of contact with eyes or open wounds. Always wear safety goggles (ANSI Std. Z87.1) and gloves when working with adhesive and/or unprotected fiberglass rod. See adhesive product label for Safety Data Sheet (SDS).



Repair Kit

Part Number	Accessories Sold Separately	
9-25-AK	Accessory Kit	End Ferrule, Splice Ferrule, Adhesive, Emery Cloth, Canvas Pouch
9-139	Swivel Eye	Attach pull line or grip to freely rotating eye
9-141	Roller Guide	Guides rod through bends, sweeps, misalignments, wires
11-142	Shackle Fitting	Use with Swivel Eye for larger pulling loop to attach Pulling Eye. Must use 11-139 Swivel Eye.
9-143	Swivel Coupling	Connect two rods when single length is not long enough; provides rotation when pulling line, wire or rope.
9-148	Rod Grapples	Connects two rodders from opposite directions
9-25-12ST	12" Stinger Tip	Guide rod through bends, sweeps, misalignments
9-25-24ST	24" Stinger Tip	
9-140	Splice Repair Kit	Splice Ferrule, Adhesive, Emery Cloth, Instructions
9-146	End Ferrule Repair	End Ferrule, Adhesive, Emery Cloth, Instructions

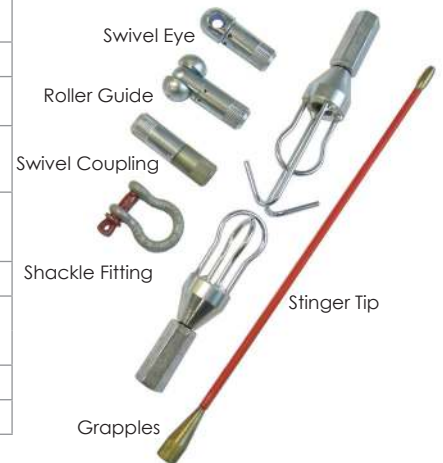

Warranty

Jameson products carry a warranty against any defect in material and workmanship for a period of one year from date of shipment unless failure is due to misuse or improper application. Jameson shall in no event be responsible or liable for modifications, alterations, misapplications or repairs made to its products by purchaser or others. This warranty is limited to repair or replacement of the product and does not include reimbursement for shipping or other expenses incurred. Jameson disclaims any other express or implied warranty.

Using The Good Buddy®

Assembly

1. Spread frame apart until fully open on level surface.
2. Unscrew ball knob mounted on reel until 3/8" of thread is showing.
3. Insert pivot axle on frame into elbow.
4. Hold reel in vertical or horizontal position. NOTE: Never face open side of reel when in horizontal position.
5. Tighten ball knob until screw seats in holes of pivot axle. Hand tighten only. Jiggle reel to make sure it is locked in place.
8. If operating in vertical position, support reel in one hand while loosening ball knob with other hand and rotate reel into vertical position. Tighten ball knob. Jiggle reel to make sure it is locked in place.

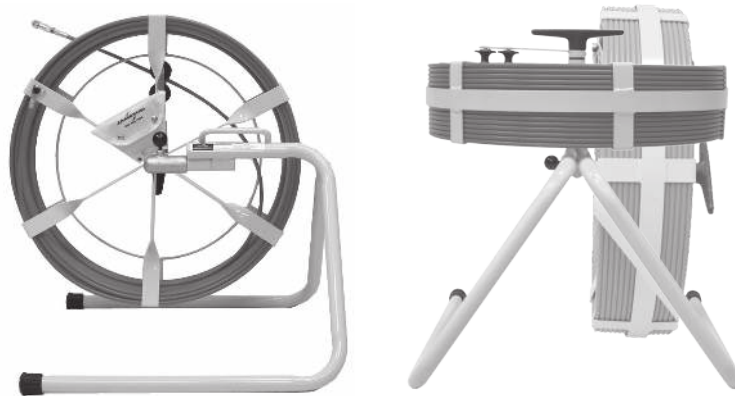
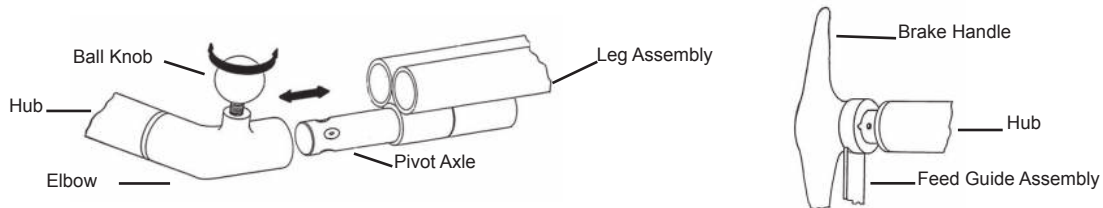

Operation

Manhole : Disassemble unit and pass down frame and reel separately. Loosen ball knob to separate frame and reel.

Position Horizontally or Vertically: To change position of reel, loosen ball knob approximately 6 turns and rotate reel around pivot axle. Re-tighten ball knob (hand tighten only).

Feed Rollers: Reset feed rollers by loosening brake handle approximately 1/2", pulling feed roller arm out toward brace handle and rotating to new position. NOTE: Feed rollers will only engage in two positions - do not force.



Using The Good Buddy®

Operation

1. Identify both ends of conduit. Ensure switch gear or other components in area will not be damaged by rod entering vault or box.
2. Insert rod through safety feed guide. Failure to do so can cause a hazardous condition.
3. Adjust drag brake by tightening or loosening handle so rod does not feed itself from reel.
4. Insert rod end into conduit.
5. Push rod through conduit using short thrusts (approximately 6-12" long). This takes advantage of rod's column strength and minimizes risk of breakage.
6. Pay attention to feel of rod. When rod end enters box at end of conduit and contacts vault or box wall, impact vibrations can normally be felt in rod.
7. Attach wire or cable being pulled to the Pulling Eye using standard methods.
8. **When recoiling rod onto reel**, loosen drag brake, allowing reel to turn freely. Use short, straight pulls from conduit to push back onto reel. Do not bend, twist or jerk rod. Do not spin reel manually in an attempt to recoil rod on reel.
9. If pull is halted, check for kinking in cable or wire at entry.

Connecting Two Rodders For Long Runs With Swivel Coupling

If job requires more rod than is on reel, you can use an additional reel with rod and attach this rod to existing rod. Using Swivel Coupling, attach the beginning of new rod to end of already installed rod.

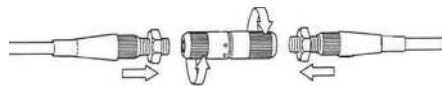

Connecting Two Rodders For Long Runs With Grapples

1. Attach male grapple to one Buddy and begin rodding duct from one end.
2. Attach female grapple to other Buddy and begin rodding from opposite end of duct.
3. When the two grapples meet, they lock together inside the duct, enabling the pull.



1. Cut away damaged section(s) of fiberglass rod with a fine-tooth hacksaw or sharp knife. Strip protective jacket back about **1-1/16"** for **end ferrule repair** or **1"** for **rod splice repair**.

Do not cut into fiberglass core when stripping jacket. Do not crush fiberglass core.

2. Use emery cloth provided to roughen surface of fiberglass core end (Fig. 1). Do not remove large amounts of material during sanding.

3. Clean ends of fiberglass core with a cleaning solvent such as lacquer thinner or denatured alcohol before applying glue.

4. Allow cleaning solvent to evaporate.

5. Thoroughly mix adhesive per product instructions.

6. Apply drop of adhesive to fiberglass core end (in case of a splice, do one end at a time as in Fig. 2A) and spread over core with toothpick or nail.

7. Twist ferrule as you insert rod (Fig. 2A and 2B). Clean off excess glue. Return unused materials to kit.

8. Allow sufficient time for adhesive to cure. Adhesive will set in approximately 20 minutes, but requires 24 hours for full cure.

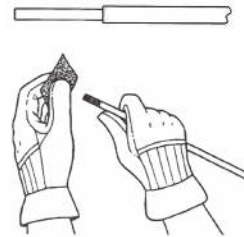

Fig. 1



Fig. 2A End Ferrule Repair

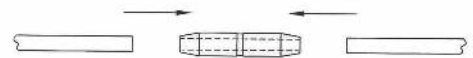





Fig. 2B Splice Repair





Número de pieza	Modelo Buddy®
9-25-300M	300' X 3/8" Good Buddy
9-25-400M	400' X 3/8" Good Buddy

⚠ ADVERTENCIA

- NO UTILICE EN CIRCUITOS CON CORRIENTE. **DESCONECTE LA ELECTRICIDAD.** La varilla tiene punta de metal.   
- Use gafas y guantes de seguridad.
- Deje la varilla dentro de la bobina cuando no la use. Una varilla fuera de control puede causar daños al personal y a la propiedad.
- Mantenga la varilla limpia. Algunos contaminantes (incluida el agua) pueden conducir electricidad.
- Párese con firmeza. Protéjase de caídas en caso de que el ojal de tracción se mueva de repente o se separe de la varilla.
- Verifique que la varilla no esté dañada antes de usarla. Las rajaduras, hendiduras, muescas o marcas blancas de tensión en el revestimiento o los pliegues marcados debilitan la varilla. La varilla puede causar lesiones si se rompe durante la tracción.
- No use pinzas ajustables, pinzas de presión ni un equipo de tracción eléctrico en la varilla.
- No fuerce la tracción si la varilla se atasca. Retire los cables y verifique que no haya torceduras u obstrucciones.
- Evite tirar de la varilla sobre bordes afilados.
- No doble la varilla en un radio superior a 10".

PELIGRO - ADHESIVO

Lea las instrucciones del fabricante antes de usar el adhesivo. En caso de contacto con los ojos, enjuague con agua y busque atención médica. En caso de contacto con la piel, aplique un disolvente (por ejemplo, quitaesmalte de uñas) en el área y quite el adhesivo suavemente. Quite el disolvente con agua. No se debe usar disolventes en caso de contacto con los ojos o heridas abiertas. Siempre utilice gafas (norma ANSI Z87.1) y guantes de seguridad cuando trabaje con adhesivos o varillas de fibra de vidrio no protegidas. Vea la hoja de datos de seguridad (SDS) del adhesivo en la etiqueta del producto.



Kit de reparación

Pieza de pieza	Los accesorios se venden por separado	
9-25-AK	Kit de accesorios	Casquillo terminal, casquillo de empalme, adhesivo, tela de lija, bolsa de lona
9-139	Ojal giratorio	Acople la línea de tracción o la grapa al ojal de rotación libre.
9-141	Guía de rodillo	Guía la varilla por curvas, pendientes, zonas desalineadas y cables
11-142	Ajuste de grilletes	Úselo con el ojal giratorio para obtener un bucle de tracción más grande para acoplar el ojal de tracción. Debe usar el ojal giratorio 11-139.
9-143	Acople giratorio	Conecte dos varillas cuando el largo de una sola no sea suficiente; proporciona rotación al tirar de la línea, el cable o la cuerda.
9-148	Grapas para varillas	Conecta dos guías pasacables desde direcciones opuestas
9-25-12ST	Punta de punzón de 12"	Guía la varilla por curvas, pendientes y zonas desalineadas
9-25-24ST	Punta de punzón de 24"	
9-140	Kit de reparación del empalme	Casquillo de empalme, adhesivo, tela de lija, instrucciones
9-146	Reparación del casquillo terminal	Casquillo terminal, adhesivo, tela de lija, instrucciones

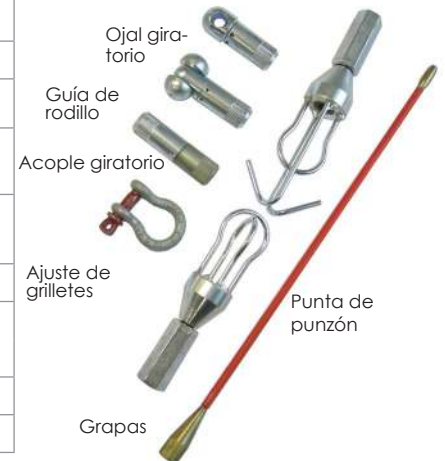

Garantía

Los productos Jameson tienen una garantía contra cualquier defecto en el material y la confección por un período de un año a partir de la fecha de envío, a menos que la falla se deba a un uso indebido o una aplicación no autorizada. Jameson no se hará responsable en ningún caso de las modificaciones, alteraciones, aplicaciones indebidas o reparaciones hechas a sus productos por parte del comprador u otros. La presente garantía se limita a la reparación o al reemplazo del producto y no incluye reembolso por envío u otros gastos incurridos. Jameson niega cualquier otra garantía expresa o implícita.

Ensamblaje

1. Despliegue el marco hasta que esté completamente abierto sobre una superficie nivelada.
2. Desenrosque la perilla redonda montada en la bobina hasta que se vean 3/8" de la rosca.
3. Introduzca el eje de pivote en el marco dentro del codo.
4. Mantenga la bobina en posición vertical u horizontal. **NOTA:** Nunca se ubique frente al lado abierto de la bobina cuando se encuentre en posición horizontal.
5. Ajuste la perilla redonda hasta que el tornillo se apoye sobre los agujeros del eje de pivote. Ajuste únicamente con la mano. Sacuda la bobina para asegurarse de que esté fija en su lugar.
8. Si está operando en posición vertical, sujete la bobina con una mano mientras afloja la perilla redonda con la otra y Ajuste la perilla redonda. Sacuda la bobina para asegurarse de que esté fija en su lugar.

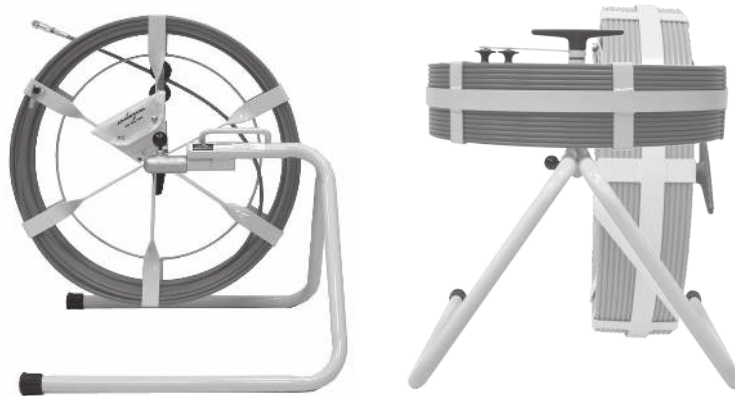
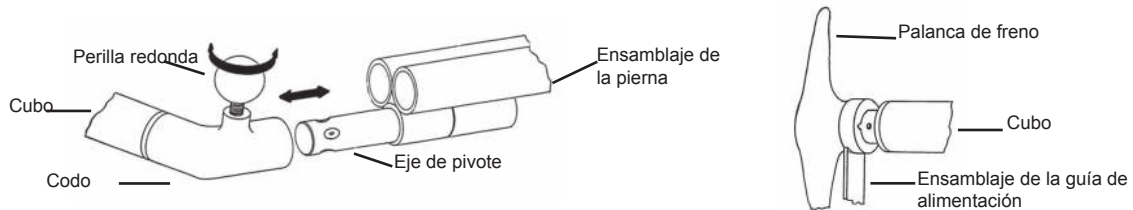

Operación

Pozo: Desensamble la unidad y baje el marco y la bobina por separado. Afloje la perilla redonda para separar el marco de la bobina.

Ubicación horizontal o vertical: Para cambiar la posición de la bobina, afloje la perilla redonda 6 vueltas aproximadamente y rote. Vuelva a ajustar la perilla redonda (ajuste únicamente con la mano).

Rodillos de alimentación: Reajuste los rodillos de alimentación aflojando la palanca de freno aproximadamente 1/2", desplazando el brazo del rodillo de alimentación hacia la palanca de la faja y rotándolos a una nueva posición. **NOTA:** Los rodillos de alimentación solo tienen dos posiciones, no los fuerce.



Operación

1. Identifique ambos extremos del conducto. Asegúrese de que el interruptor y demás componentes en el área no se dañarán al introducir la varilla en la bóveda o caja.
2. Introduzca la varilla a través de la guía de alimentación segura. No hacerlo puede provocar una condición peligrosa.
3. Acomode el freno de arrastre ajustando o aflojando la palanca para que la varilla no se desenrolle sola de la bobina.
4. Introduzca el extremo de la guía pasacables en el conducto.
5. Pase la guía pasacables por el conducto con empujones cortos (de aproximadamente 6 a 12" de largo). Esto aprovecha la resistencia al pandeo de la varilla y minimiza el riesgo de rotura.
6. Preste atención a la sensación que le trasmite la varilla. Cuando el extremo de la varilla ingresa en la caja en el extremo del conducto y hace contacto con la pared de la bóveda o la caja, por lo general se pueden sentir las vibraciones de impacto en la varilla.
7. Acople el cable o alambre del que está tirando al ojal de tracción usando métodos normalizados.
8. **Al enrollar la varilla en la bobina**, afloje el freno de arrastre para que la bobina gire con libertad. Use tirones cortos y rectos desde el conducto para retraer la varilla hacia la bobina. No doble, retuerza ni sacuda la varilla. No gire la bobina manualmente en un intento de retraer la varilla hacia la bobina.
9. Si se interrumpe la tracción, verifique que el cable o alambre no se haya retorcido en la entrada.

Cómo conectar dos guías pasacables con acople giratorio para recorridos largos

Si el trabajo requiere más varilla de la que hay en la bobina, puede usar una bobina adicional con varilla y acoplar esta varilla a la existente. Usando el acople giratorio, acople el principio de la varilla nueva al extremo final de la varilla ya instalada.

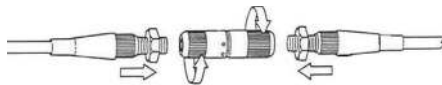

Cómo conectar dos guías pasacables con grapas para recorridos largos

1. Acople la grapa macho a un Buddy y comience a pasar la varilla por el conducto desde un extremo.
2. Acople la grapa hembra a otro Buddy y comience a pasar la varilla desde el extremo opuesto del conducto.
3. Cuando las grapas se junten, se trabarán entre sí dentro del conducto, lo que permitirá la tracción.



1. Corte las secciones dañadas de la varilla de fibra de vidrio con una sierra para metales de dientes finos o un cuchillo afilado. Quite aproximadamente **1-1/18" del revestimiento de protección para reparar el casquillo terminal, o 1" para reparar el empalme de la varilla.**

No corte el núcleo de fibra de vidrio cuando quite el revestimiento. No aplaste el núcleo de fibra de vidrio.

2. Use la tela de lija proporcionada para dar aspereza a la superficie del extremo del núcleo de fibra de vidrio (Fig. 1). No quite grandes cantidades de material durante el lijado.

3. Limpie los extremos del núcleo de fibra de vidrio con un disolvente para limpiar, como diluyente de laca o alcohol desnaturalizado, antes de aplicar el pegamento.

4. Deje que el disolvente para limpiar se evapore.

5. Mezcle minuciosamente el adhesivo según las instrucciones del producto.

6. Aplique una gota de adhesivo en el extremo del núcleo de fibra de vidrio (en caso de empalme, trabaje con un extremo a la vez, como se muestra en la Fig. 2A) y distribúyalo sobre el núcleo con un mondadientes o un clavo.

7. Gire el casquillo mientras introduce la varilla (Figs. 2A y 2B). Limpie el exceso de pegamento. Guarde los materiales no usados en el kit.

8. Deje que pase el tiempo suficiente para que el adhesivo se cure. El adhesivo se fijará en 20 minutos aproximadamente, pero necesita 24 horas para curarse por completo.

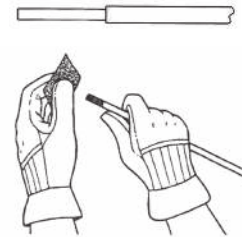

Fig. 1



Fig. 2A Reparación del casquillo terminal



Fig. 2B Reparación del empalme

